



**ESTADO DO RIO GRANDE DO SUL
PREFEITURA MUNICIPAL DE DOM PEDRO DE ALCÂNTARA
GABINETE DO PREFEITO**

Nº 597/2024

PROTOCOLO DE ABERTURA DE LICITAÇÃO



Assunto.....: ABERTURA DE PROCESSO
Subassunto...: PREGÃO ELETRÔNICO
Data Protoc...: 06/05/24
Requerente...: Diego Webber Raupp
CPF: 81480032034
Logradouro...: Avenida Central
Número.....: 257
Compiemen...: Apartamento
Bairro.....: Centro
CEP.....: 95568000
Telefone.....: 51998657343

Finalidade.....

Requer a abertura de processo administrativo para a aquisição de móveis sob medida para a UBS e para o Centro Administrativo em conformidade com a solicitação anexa.

Nestes termos,
Solicita a abertura do processo de licitação.

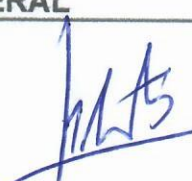
Dom Pedro de Alcântara, 06 de maio de 2024

PROTOCOLO GERAL	REQUERENTE
 JAIME MATOS BERNSTIS	

() **AUTORIZO:** A abertura do processo de licitação.

() **NÃO AUTORIZO:** Arquiva-se.

DATA: ____ / ____ / ____

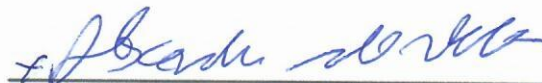

Assinatura Responsável

MEMORIAL DESCRITIVO

Obra: POSTO CENTRAL DE SAUDE E ARMARIO PREFEITURA

Propriedade: PREFEITURA DE DOM PEDRO DE ALCÂNTARA

Local: Avenida Central, Dom Pedro de Alcântara - RS

1. PRELIMINARES :

A obra será executada conforme especificação dos materiais abaixo descritos. Seu emprego obedecerá às normas da ABNT e os projetos que fazem parte integrante do presente.

2 . MATERIAL :

Os armarios seram feitos com Mdf MAXI BRANCO TX.(sala odonto e sala saude da mulher)

Moveis sala pediatra rosa milkshake e mdf maxi branco tx.

Fechadura aonde esta determinado no projeto;

Seguir cores conforme projeto;

Pedra pia odonto e armario pediatra com granito branco.

3 . MEDIDAS :

Sala pediatra:

Mesa medindo 1,20 x 0,80 x 0,60;

Balcão medindo 3,65 x 0,80 x 0,60;

Mesa infantil medindo 0,50 x 0,50;

Sala odonto:

Espelho com moldura medindo 0,50 x 2,10;

Armario aereo medindo 1,50 x 0,60 x 0,32;

Armario pia medindo 1,50 x 0,90 x 0,45;

Nichos parede medindo 0,30 x 0,30;

Mesa medindo 0,80 x 1,10 x 0,45 (seguir projeto);

Lateral mesa 1,30 x 0,45;

Sala saude da mulher:

Armario aereo medindo 2,00 x 0,67(seguir projeto pois tem um nicho);

Armario medindo 1,00 x 2,65 x 0,40;

Mesa medindo 0,60 x 0,80 x 0,80;

Sala prefeitura:

Armario medindo 1,60 x 2,90 ;

Obs: Mdf com espessura de 0,18 cm, seguir as especificações conforme projeto de detalhamento.

Dom Pedro de Alcântara, 06 de maio de 2024.

Jonas Leffa Schwanck
Arquiteto e Urbanista
CAU N°A169774-



Estado do rio grande do sul
 Prefeitura Municipal de Dom Pedro de Alcântara

Moveis saúde
 Sala saúde da mulher



ALEXANDRE MODEL EVALDT

Escala 1/20

29/04/2024

ARQUITETO JONAS SCHWANCK CATIA 197749

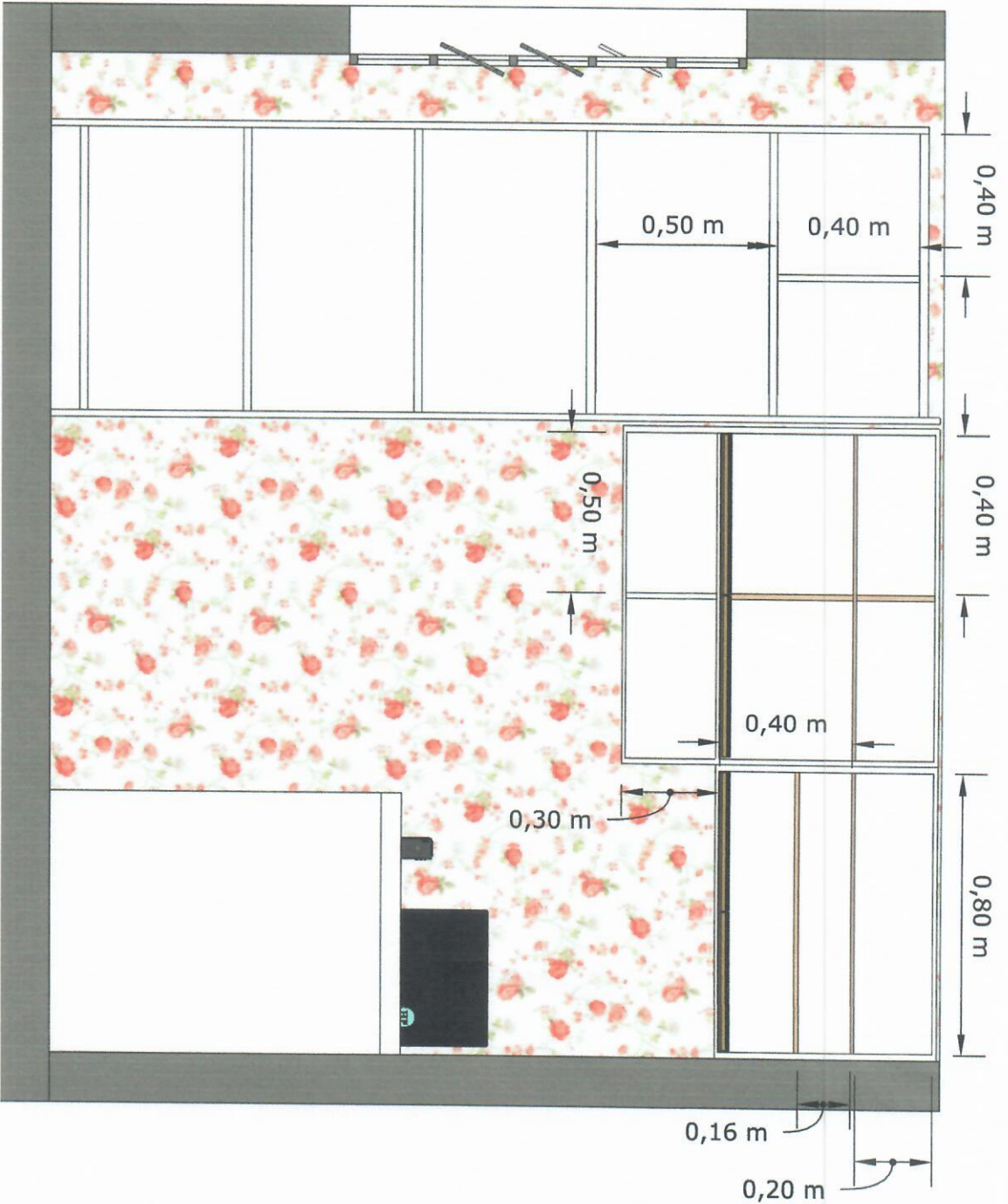

Estado do rio grande do sul
 Prefeitura Municipal de Dom Pedro de Alcântara

Movéis saúde
 Sala saúde da mulher

Escala 1/20

29/04/2024

ALEXANDRE MODEL EVAULT

ARQUITETO JONAS SCHWANCK CAU/RS 7749

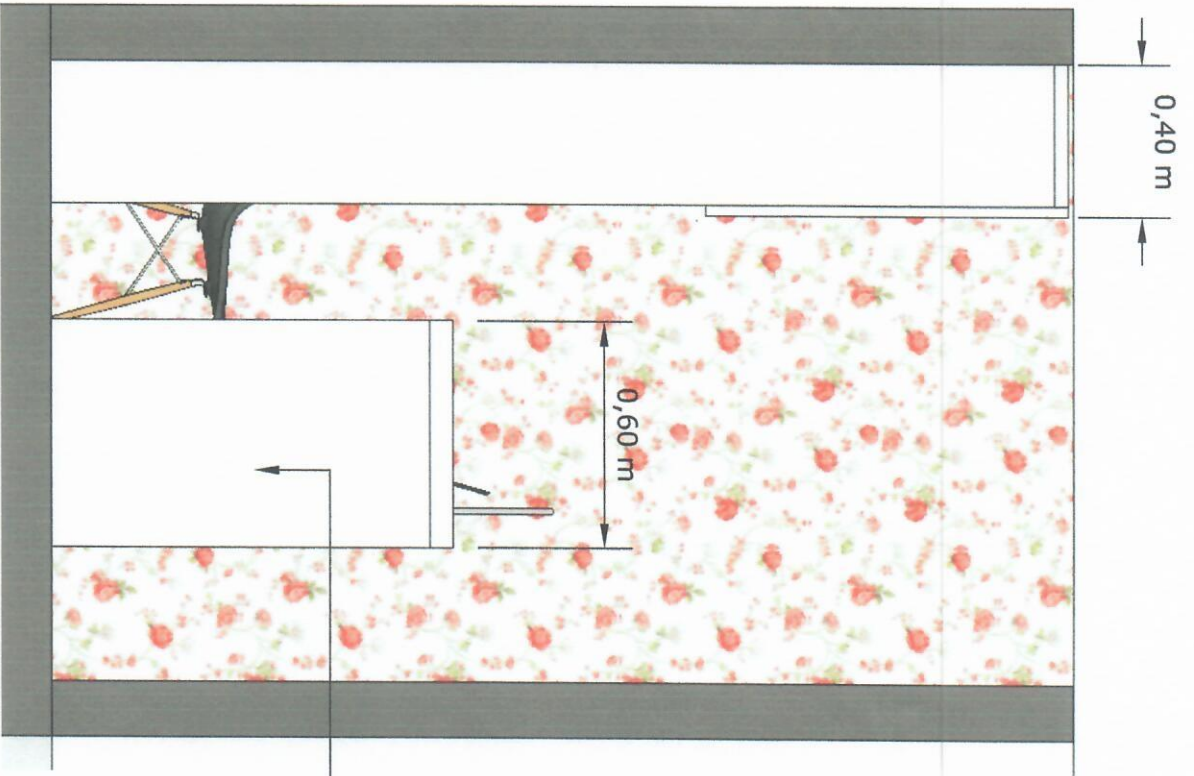

Estado do rio grande do sul
 Prefeitura Municipal de Dom Pedro de Alcântara

Movéis saúde
 Sala saúde da mulher

Escala: 1/20

29/04/2024

ALEXANDRE MODELL EVALIDT

ARQUITETO JONAS SCHWANCK

CAU Nº 169774-9



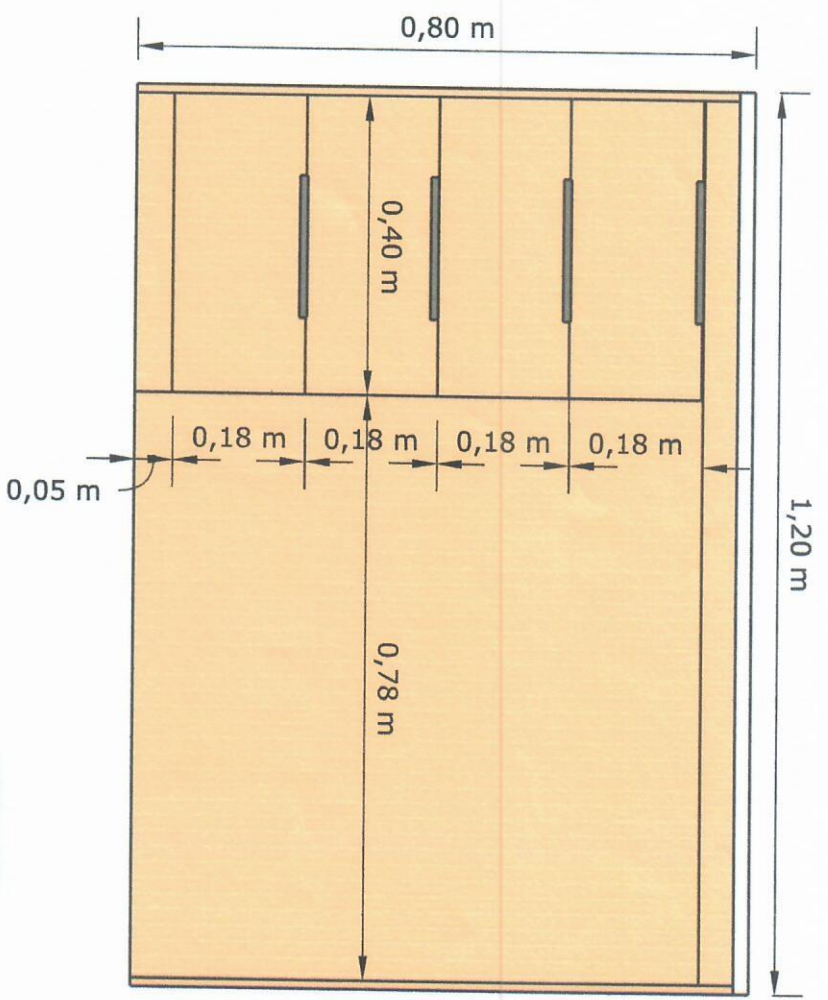
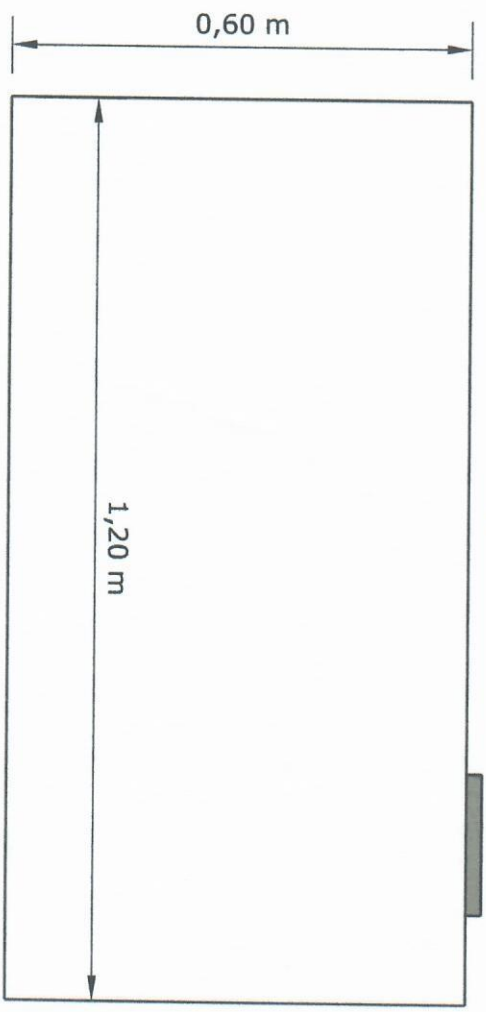
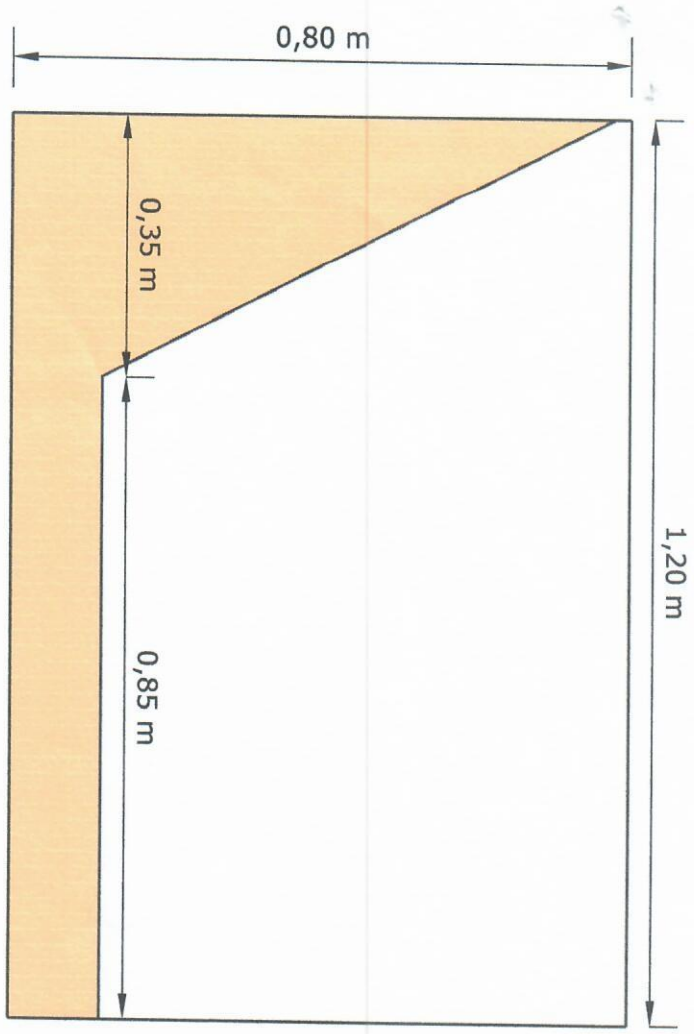
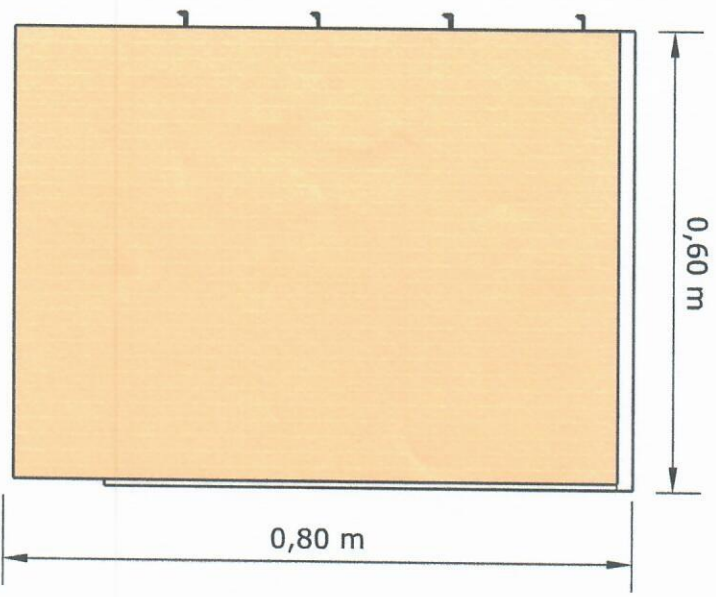

Estado do rio grande do sul
 Prefeitura Municipal de Dom Pedro de Alcântara

Movéis saúde

Escala 1/20
 29/04/2024

ALEXANDRE MODEI EVAULT

ARQUITETO JONAS SCHWANCK CAD. 697749

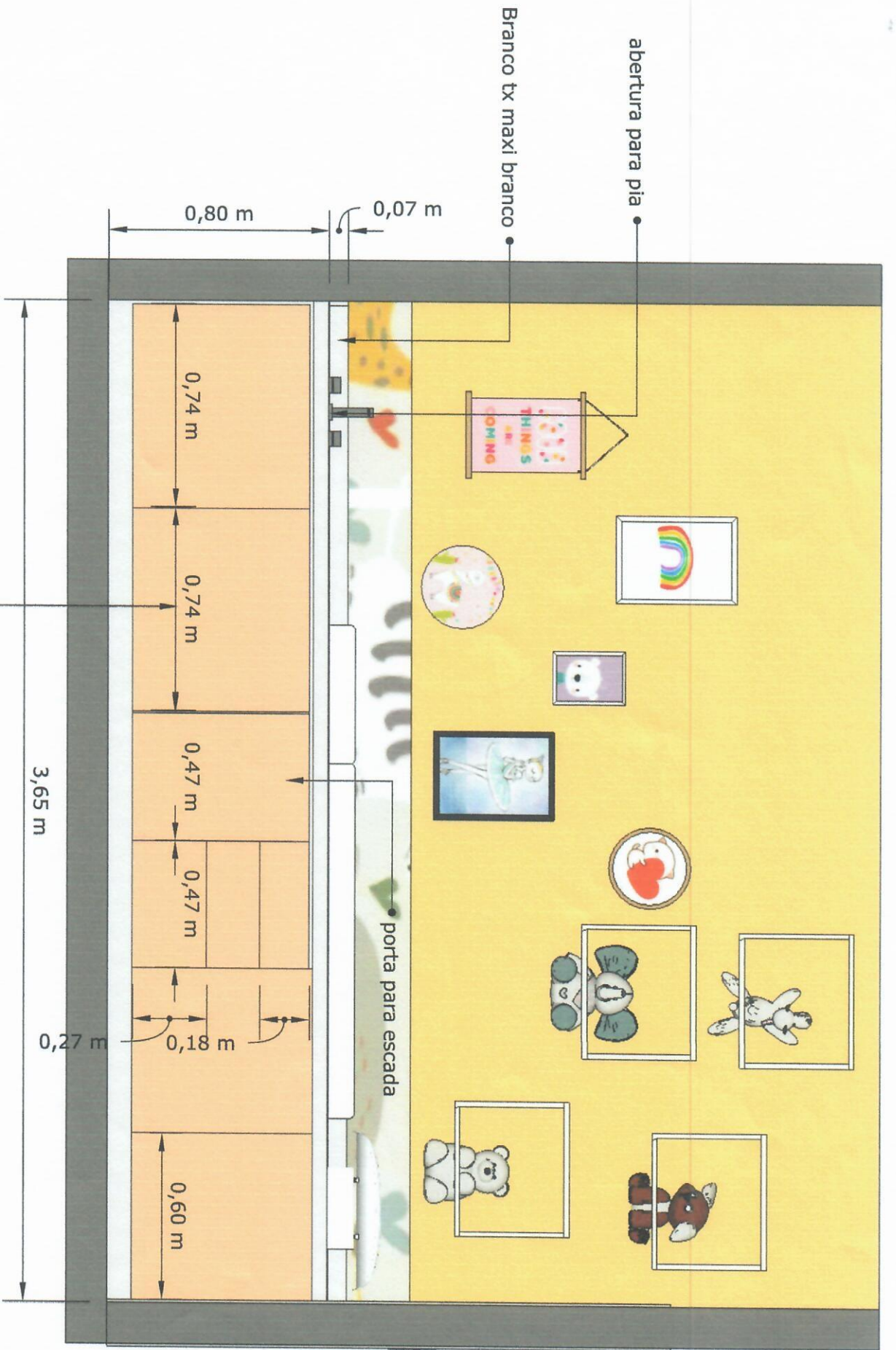

Estado do rio grande do sul
 Prefeitura Municipal de Dona Pedro de Alcântara

Movéis saúde
 Sala Pediatra

Escala 1/20

29/04/2024

ALEXANDRE MODELO EYALDT

ARQUITETO JONAS SCHWANCK CAU A18074-9

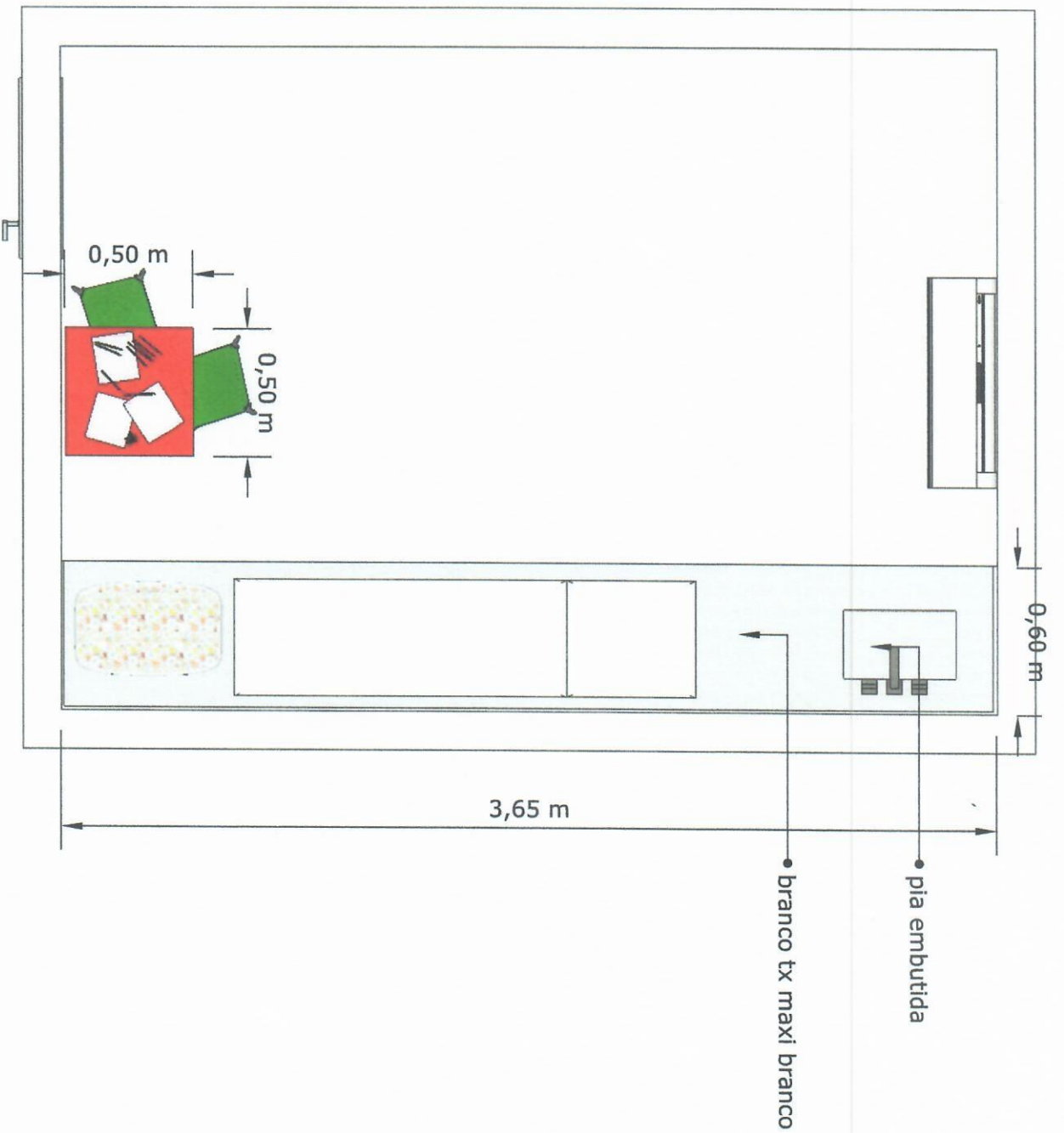

Estado do rio grande do sul
 Prefeitura Municipal de Dom Pedro de Alcântara

Movéis saúde
 Sala Pediatra

Escala 1/20

29/04/2024

ALEXANDRE MODEL EVALDT

ARQUITETO JONAS SCHWANGK CAON 697749

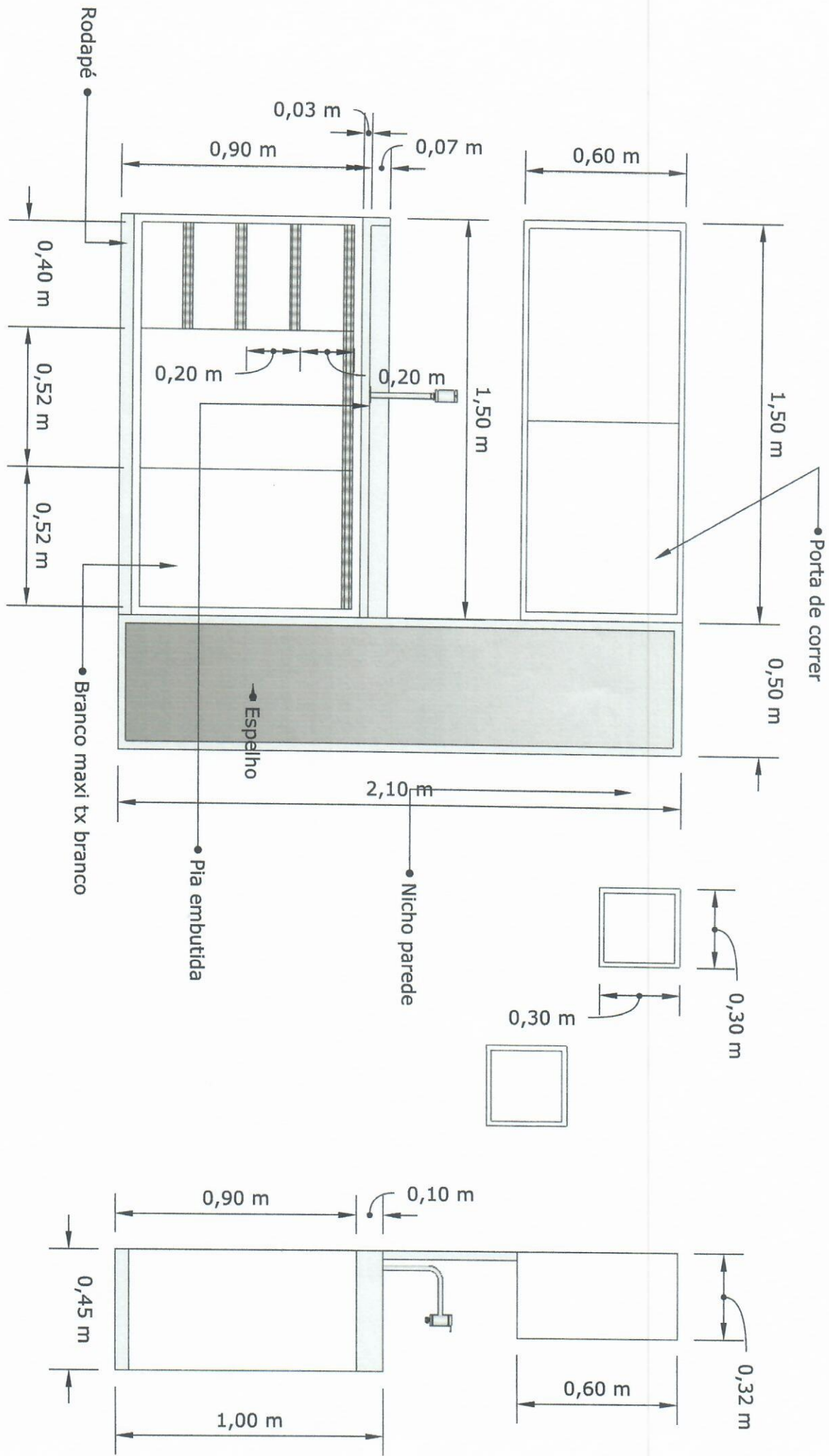



Estado do rio grande do sul
 Prefeitura Municipal de Dom Pedro de Alcantara

Escala 1/20

29/04/2024

ALEXANDRE MODEI, EVALDT

Movéis saúde
 Sala odontol

1/2

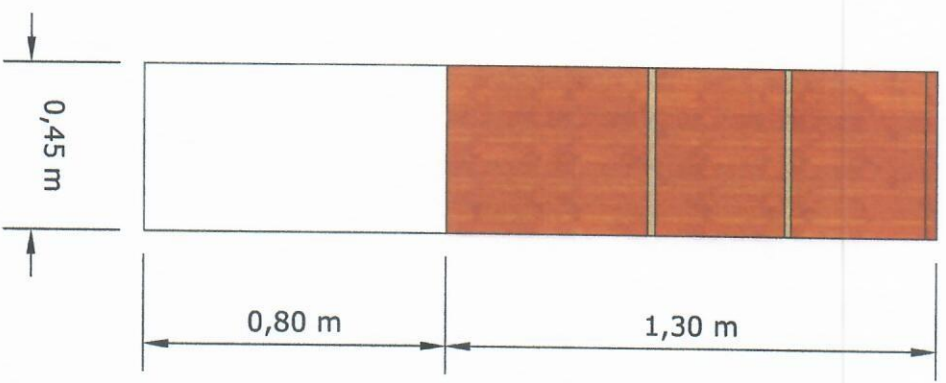
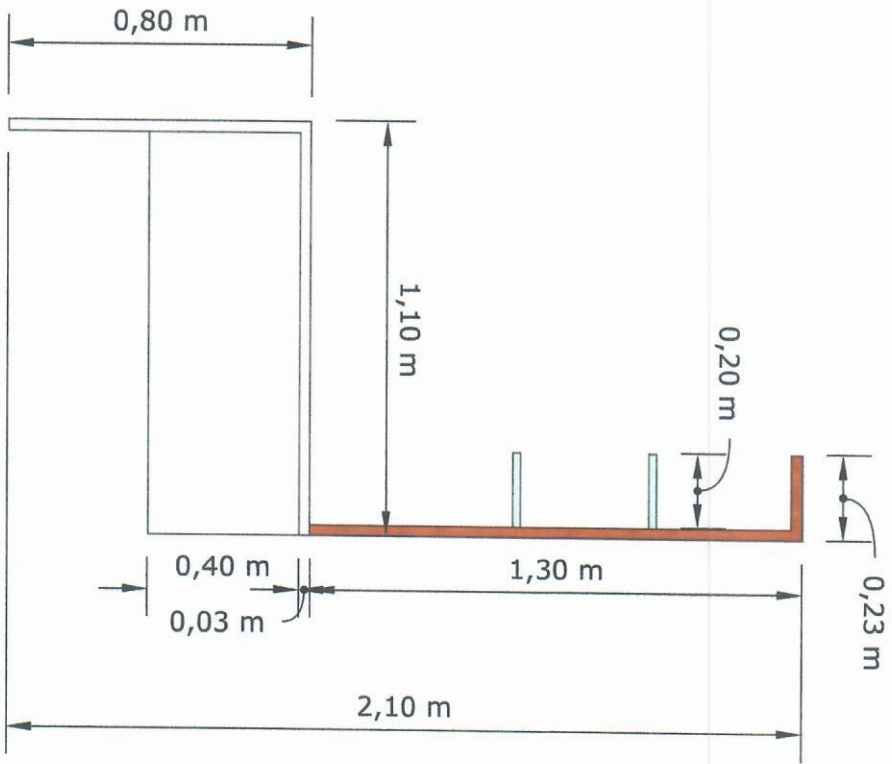

Estado do rio grande do sul
 Prefeitura Municipal de Dom Pedro de Alcântara

Movéis saúde
 Sala Odontol

Escala 1/20

29/04/2024

ALEXANDRE MODELO EVALDI
 ARQUITETO JONAS SCHWANKER C.A.M. 1.169774-9

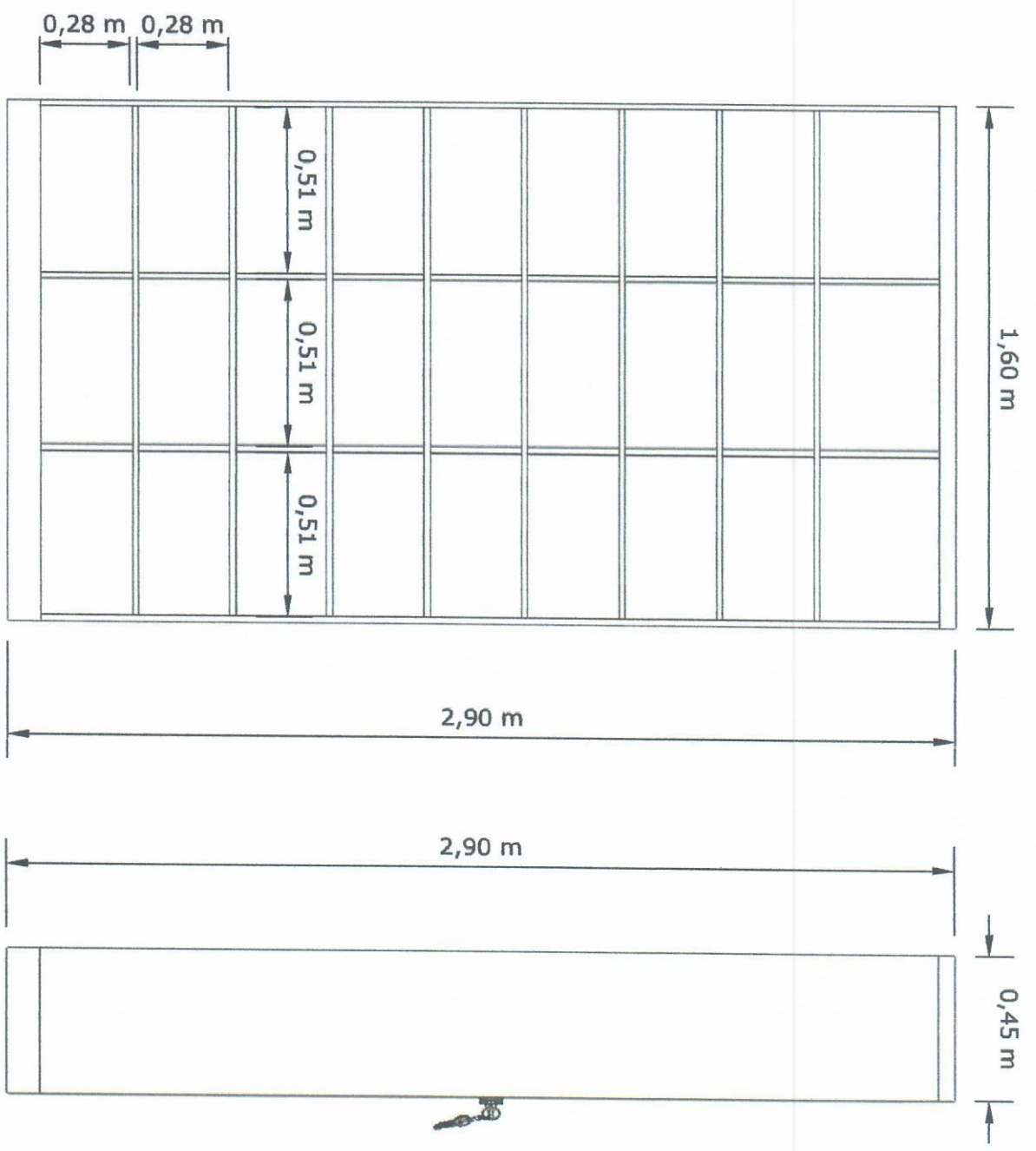
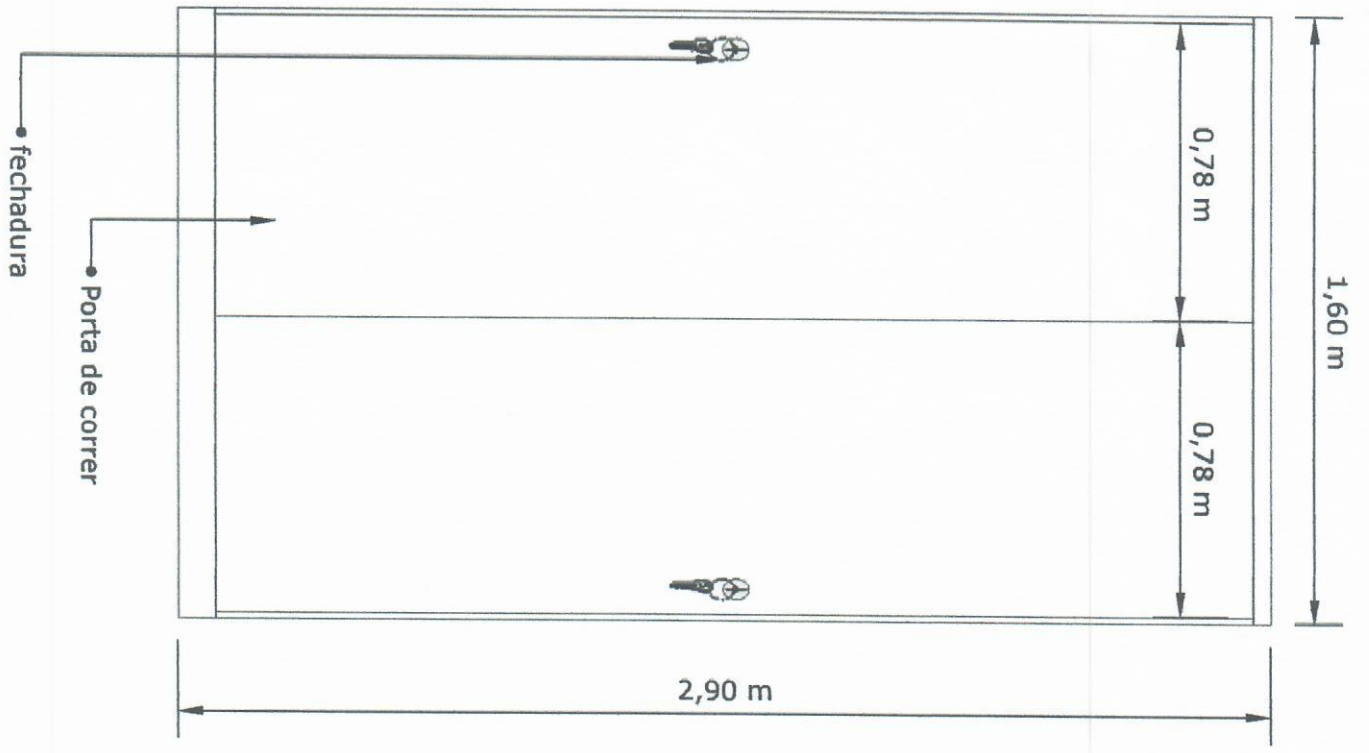

Estado do Rio Grande do Sul
Prefeitura Municipal de Dom Pedro de Alcântara

Arquivo Prefeitura

Forma 1/20

29/04/2024

ALEXANDRE MOBEL EVALIDT

ARQUITETO JONAS SCHWANCK CADU 4897749

1/1